



 **ROBOT WORLD**

Roborock robotporszívó S8 MaxV Ultra

Felhasználói kézikönyv

Az eszköz angol nyelvű felhasználói felületet tartalmaz.

Gyártó

Beijing Roborock Technology Co., Ltd. Floor 6, Suite 6016-6018, Building C, Kangjian Baosheng Plaza, No. 8 Heiquan Road, Haidian District, Beijing, P.R.China

A termék Kínában készült

TARTALOM

BIZTONSÁGI TUDNIVALÓK	7
Korlátozások	7
Akkumulátor és töltés	7
A NEMZETKÖZI JELZÉSEK ÉRTELMEZÉSE	8
A KÉSZÜLÉK BEMUTATÁSA	8
Robot (felülnézet)	8
Robot (felülnézet)	8
Robot (nyitott felső fedél)	8
VibraRise modul	8
VibraRise felmosóröngy	8
Edgewise felmosóröngy	8
Portartály	8
Bázis	8
Eldobható porzsák	8
Tápkábel	8
Töltőbázis	8
Tápkábel tárolása	9
TELEPÍTÉS	9
Fontos tudnivalók	9
A töltőbázis elhelyezése	9
Bekapcsolás és töltés	9
CSATLAKOZÁS AZ ALKALMAZÁSHOZ	10
HASZNÁLATI UTASÍTÁSOK	10
A tiszta víz tartályának feltöltése	10
Tisztítószert betöltése	10
Bekapcsolás/Kikapcsolás	10
A tisztítás elindítása	10
Ponttisztítás	10
Csak felmosás (Mop Only)	11
Leállítás	11
Alvó mód	11
A felmosóröngyök kimosása	11
Újítás	11
Száritás	11
A tisztítószert automatikus betöltése	11
Töltés	11
„Ne zavarj” (DND) mód	11
Gyermekzár	11
Hiba	11
A rendszer visszaállítása	11
A gyári beállítások visszaállítása	11
MINDENNAPI KARBANTARTÁS	12
Főkefék	12
Rugalmas oldalkefe	12
Körirányú kerék	12
Főkerekek	12
Portartály	12
Mosható szűrő	12
Edgewise felmosóröngy	12
VibraRise felmosóröngy	12
A robot érzékelői	12
Töltőérintkezők	13
A bázis áthelyezése	13
Szennyvíz tartály	13
Nagysebességű karbantartó kefe	13
Vízszűrő	13
Edgewise felmosómodul tisztítóartálya	13
Az eldobható porzsák cseréje	13
Akkumulátor	13
FONTOS PARAMÉTEREK	14
GYAKORI PROBLÉMÁK	15

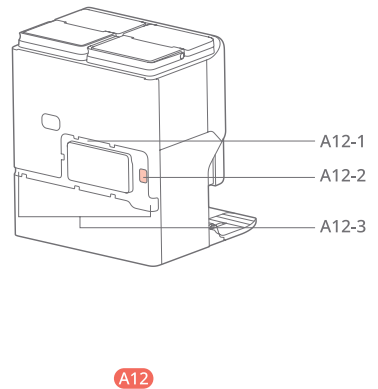
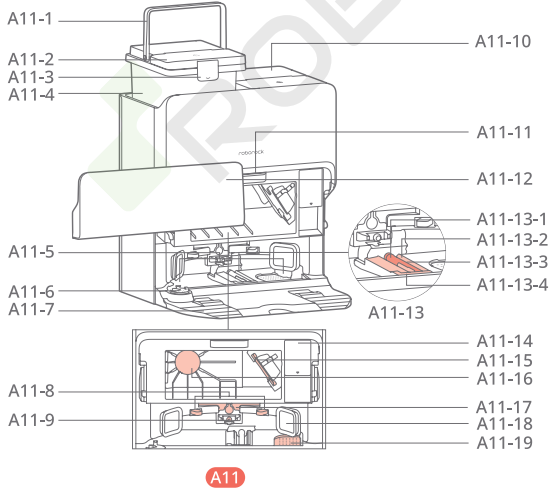
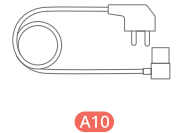
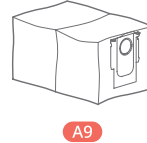
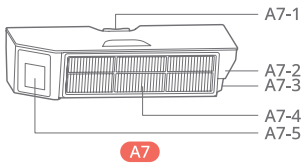
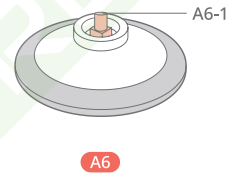
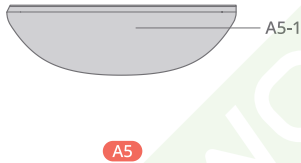
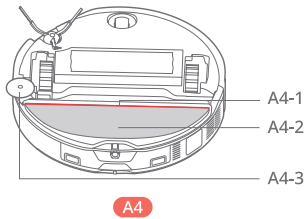
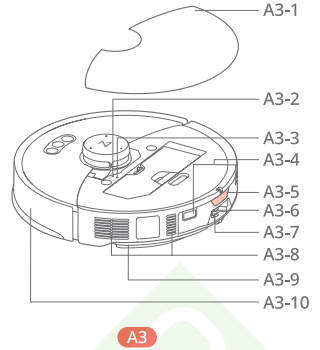
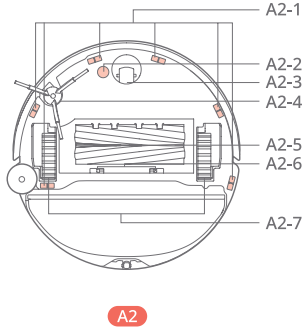
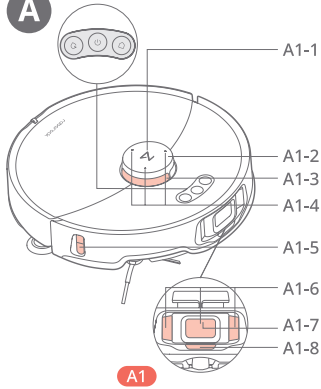
A

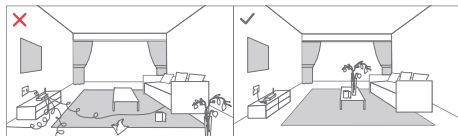
B**B1**

B1-1

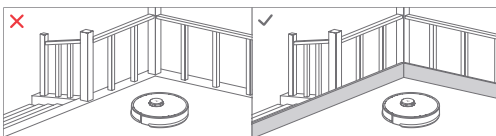

B1-2

**B2**

B2-1

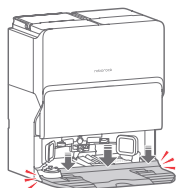

B2-2

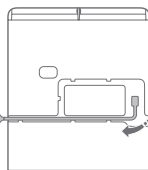

B2-3

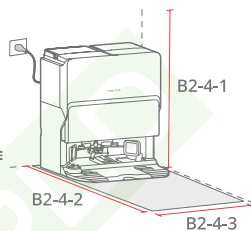
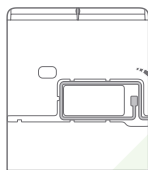

B2-4

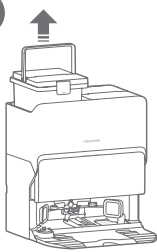
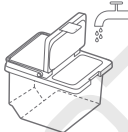
C**C1****C2****C2**

C2-1

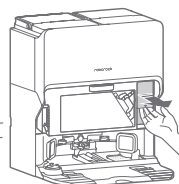

C2-2

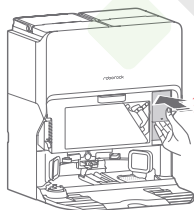
**D**

C2-3

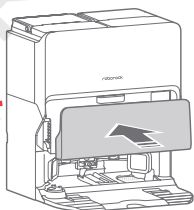

C2-4

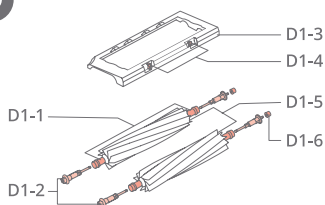
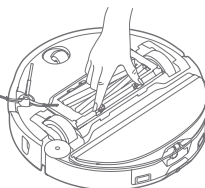
**D1**

D1-7

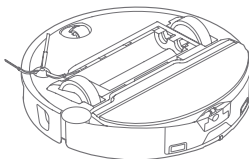

D1-8

D

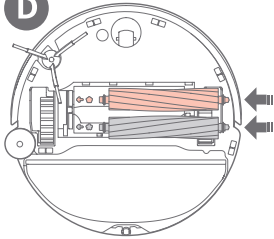

D1-9

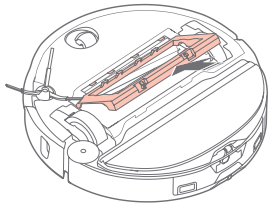

D1-10

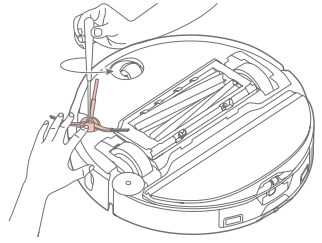

D2

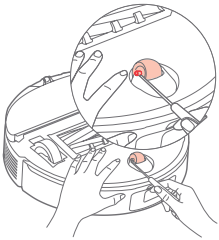

D3

D3-1



D3-2

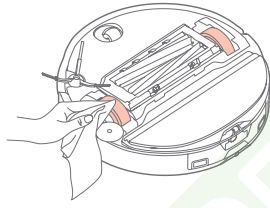

D4

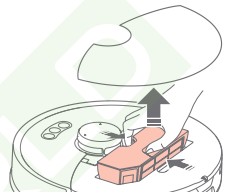

D5

D5-1

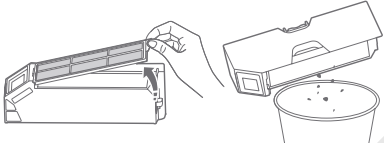

D5-2

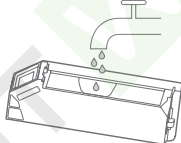

D5-3

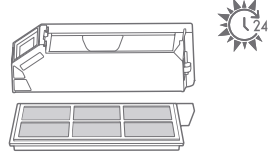

D5-4

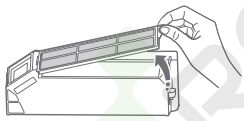

D6

D6-1

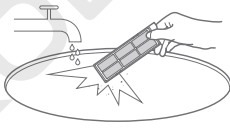

D6-2

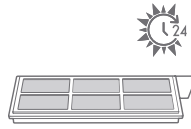

D6-3

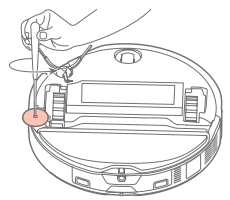

D7

D7-1

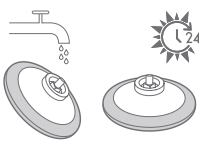

D7-2

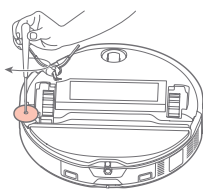

D7-3

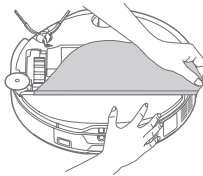

D8

D8-1

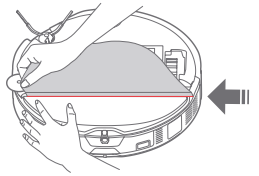

D8-2

D

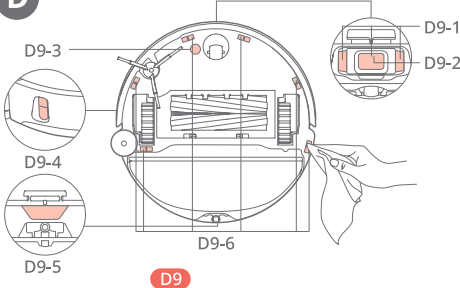

D9

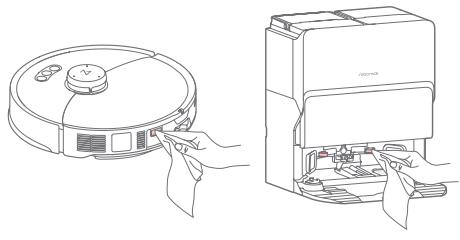

D10

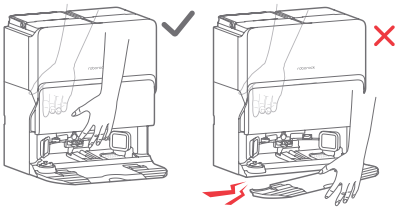

D11



D12

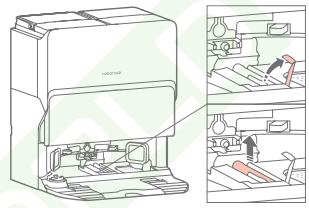

D13

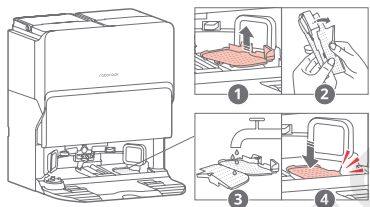

D14

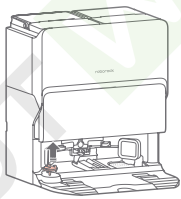

D15 D15-1



D15-2

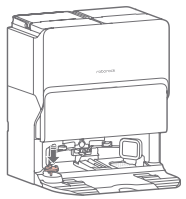

D15-3

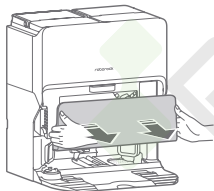

D16 D16-1

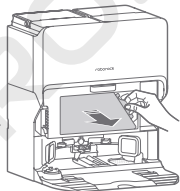

D16-2

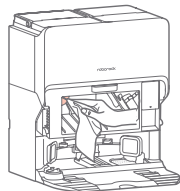

D16-3

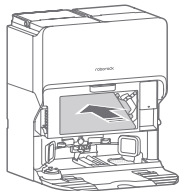

D16-4



BIZTONSÁGI TUDNIVALÓK

Korlátozások

VIGYÁZAT

- Az akkumulátor töltéséhez csak a készülékhez mellékelt, leválasztható roborock EWFD13HRR vagy EWFD14HRR töltőegységet szabad használni.
- A főkefe házában a haj levágására szolgáló pengék által okozott sérülések elkerülése érdekében, a főkefe burkolatának felszerelése előtt győződjön meg arról, hogy a két főkefe a helyén van.
- A készülék tisztítása vagy szervizelése előtt a terméket ki kell kapcsolni, és a dugót ki kell húzni az elektromos aljzatból.
- A termékus biztosíték véletlen visszaállítására által okozott veszély elkerüléséhez ezt a berendezést nem szabad külső kapcsolóeszközön, például időzítőn keresztül táplálni, vagy rendszeresen be- és kikapcsolódó áramkörhöz csatlakoztatni.

FIGYELEM

- A termék az útmutató értelmében használandó. A helytelen használat miatti veszteségért vagy károsodásokért a felhasználót terheli a felelősség.
- Tisztítás előtt győződjön meg arról, hogy a helyén van a portartály, a mosható szűrő, a porzsák, az oldalsó kefe, a felmosóröngy, a főkefék és a főkefe fedele.
- Ne üljön vagy álljon a porszívóra, vagy a töltőbázisra.
- A korrózió vagy sérülések elkerülése miatt a víztartályban csak Roborock márkájú padlótisztítót használjon.
- Ne helyezzen alacsony tárgyakat (például cipőt, párnát) magasított felületek, például lépcsők közelébe. Ellenkező esetben a készülék leeshet az érzékelők hibás működése miatt.
- A vízkárok megelőzése érdekében győződjön meg arról, hogy a padló, ahol a termék dolgozik, nem vizes.
- Ne használja ezt a terméket emelt szintű, akadálymentes felületeken, például a tetőtér padlóján, egy nyitott teraszon, csúszdán, vagy egy bútor felületén.
- A termék elakadásának és értékes tárgyak sérülésének megelőzése miatt tisztítás előtt szedje fel a padlóról a könnyű (mint a műanyag zacskók) és törékeny (pl. vázák) tárgyakat.
- Ne használja a terméket kemény vagy éles tárgyak (díszítések töredékei, üveg vagy szögek) eltávolításához, amelyek felkarcolhatnak a termék vagy a padló felületét.
- A terméket raktározás előtt töltsse fel teljesen, és kapcsolja ki, majd tárolja egy hűvös és száraz helyen. Töltsse fel a készüléket legalább minden három hónapban egyszer, hogy nem merüljön le túlzottan az akkumulátor.
- Ne helyezzen semmilyen tárgyat a bázis szívónyílásának közelébe.
- Az esetleges sérülések elkerülése érdekében ne dugja be az ujjait a bázison levő résbe.
- Ne használja a terméket olyan helyiségben, ahol csecsemő vagy kisgyermek alszik.
- Ne emelje meg a terméket a függőleges ütköző, a felső burkolat, az oldalsó kefe vagy az ütköző segítségével. Ne mozgassa a bázist az alapzat, a víztartály fogantyúja vagy a portartály fedelének felemelésével.
- Győződjön meg arról, hogy a robot kompatibilis a töltőbázissal, különben előfordulhat, hogy nem ürül ki vagy nem töltődik fel.
- Ne használja a bázist kövek, papírdarabkák vagy egyéb olyan tárgyak felszívására, amelyek eltömíthetik a légvezetékét. Ha a légvezeték eltömődött, azonnal tisztítsa meg.
- Helyezze a töltőbázist sík padlóra, tűztől, hőtől és víztől távol. Kerülje a szűk helyeket vagy olyan helyeket, ahol a robot a levegőben lóghat.
- Ne helyezzen semmit (gyermekeket és háziállatokat sem) a termékre, és ne takarja le semmilyen tárggyal (porvédővel sem), függetlenül attól, hogy használatban van-e.
- Ne szívjon fel égő vagy füstölő tárgyakat, mint a cigaretta, gyufa vagy forró hamu.
- Ne használja gyúlékony vagy robbanásveszélyes tárgyakat, például öngyújtót, benzint és a nyomtatókban vagy fénymásolóban használatos festékanyagok porszívózására.
- ⚠️ A forró víz okozta égési sérülések elkerülése érdekében ne érintse meg a vízkivezető nyílásokat.

Akkumulátor és töltés

VIGYÁZAT

- Az áramütés veszélyének csökkentése miatt mindig megfelelően földelt konnektort használjon. Ha nem áll rendelkezésre ilyen konnektor, forduljon segítségért egy villanyszerelőhöz.
- Ellenőrizze, hogy a tápfeszültség megfelel-e a töltőbázison feltüntetett követelményeknek.
- A füst, hő vagy tűz kockázatának csökkentése érdekében csak a termékhez mellékelt tápkábelt használja.
- Ne használja a terméket semmilyen típusú váltóáramú adapterrel, mert ez veszélyes lehet, és a garancia érvénytelenítéséhez vezethet.
- Ne dobja ki a használt akkumulátorokat. Vigye el egy professzionális újrahasznosító szervezethez.
- Ha a bázis viharra hajlamos vagy instabil feszültségű területen található, tegyen megfelelő védőintézkedéseket.
- Húzza ki a tápkábelt a töltőbázis elcsomagolása előtt.





- A termék szállításakor győződjön meg róla, hogy ki van kapcsolva, és öntse ki a maradék folyadékot a víztartályokból. Ezzel egyidejűleg ürítse ki és öblítse ki a víztartályt tisztítóoldattal, hagyja teljesen megszáradni a levegőn, majd szerelje vissza. Az eredeti csomagolás használata ajánlott.

A NEMZETKÖZI JELZÉSEK ÉRTELMEZÉSE

⊕ – PROTECTIVE EARTH jelzés (Védőföldelés) [IEC 60417-5019 (2009-02) jelzés]

A A KÉSZÜLÉK BEMUTATÁSA

A1 Robot (felülnézet)

-  — Csak felmosás/Gyermekzár
 - A gombnyomás csak a felmosást aktiválja
 - Nyomja le 3 másodpercre a gyermekzár be/kikapcsolásához
-  — Bekapcsolás/Tisztítás
 - Nyomja le hosszan a készülék be/kikapcsolásához
 - Nyomja meg a tisztítás elkezdéséhez
-  — Tápegység indikátor
 - Fehér: akkumulátorszint $\geq 15\%$
 - Piros: akkumulátorszint $< 15\%$
 - Villog: töltés vagy indítás
 - Pirosan villog: hiba
 - Felváltva villog piros és fehér színnel: Felváltva villog piros és fehér színnel:
 - Távfelügyelet vagy távvezérlés
-  — Bázis
 - Nyomja meg a dokkolás/kioldás indításához
 - Tartsa lenyomva a felmosóröngy kimosásához

Megjegyzés: Bármelyik gomb megnyomásával megszakítható a működés tisztítás közben, vagy visszaküldheti a robotot a bázisra.

A1-1 — Hangalapú asszisztens indikátor

- Lassan villog: indítás
- Gyorsan villog: hangutasításokra vár

A1-2 — Vertikális ütköző

A1-3 — LiDAR érzékelő

A1-4 — Mikrofonok

- Videóbeszélgetésekhez hangvezérléssel

A1-5 — Falérzékelő

A1-6 — Reaktív AI akadályelkerülő érzékelő

A1-7 — Báziskereső

A1-8 — LED-es töltésjelző

A2 Robot (felülnézet)

A2-1 — Magasságváltoztatási érzékelők

A2-2 — Szőnyegérzékelő

A2-3 — Körirányú kerék

A2-4 — Rugalmas oldalkefe

A2-5 — Főkefék

A2-6 — Főkefetakaró reteszek

A2-7 — Főkerekek

A3 Robot (nyitott felső fedél)

A3-1 — Mágneses felső fedél

A3-2 — WiFi indikátor

- Nem világít: kikapcsolt WiFi
- Lassan villog: csatlakozásra vár

- Gyorsan villog: csatlakozás
- Világít: WiFi csatlakozás

A3-3 — Visszaállító gomb

A3-4 — Töltőérintkezők

A3-5 — Kommunikációs érzékelő

A3-6 — Öntöltő port

A3-7 — Pozicionáló gomb

A3-8 — Levegőnyílások

A3-9 — VibraRise modul

A3-10 — Ütköző

A4 VibraRise modul

A4-1 — Felmosóröngy rögzítőnyílás

A4-2 — Vibrációs modul

A4-3 — Edgewise felmosó modul

Megjegyzés: A felmosóröngy tartóit nem lehet leszerelni.

A5 VibraRise felmosóröngy

A5-1 — Tépőzárás alátétek

Megjegyzés: Rögzítse laposan a helyére a felmosóröngyot.

A6 Edgewise felmosóröngy

A6-1 — Csavar a felmosóröngyhoz

A7 Portartály

A7-1 — Portartály dugó

A7-2 — Szűrő dugó

A7-3 — Légbemenet

A7-4 — Mosható szűrő

A7-5 — Szívónyílás

A8 Bázis

A9 Eldobható porzsák

A10 Tápkezelő

A11 Töltőbázis

A11-1 — Víztartály fogantyú

A11-2 — Víztartály fedele

A11-3 — Víztartály dugó

A11-4 — Tiszta víz tartálya

A11-5 — Szárító levegő kimenete

A11-6 — Edgewise felmosó modul tisztító tartálya

A11-7 — A bázis alja

A11-8 — Töltőérintkezők

A11-9 — Utántöltő nyílás a roboton

A11-10 — Szennyvíz tartály

A11-11 — Állapotjelző

- Villog: ürités/felmosórongy kimosása
- Pirosan világít: bázishiba
- Tompán: töltés/száritás
- Nem világít: nincs tápellátás

Megjegyzés: Az interferencia minimalizálása érdekében a kijelző kikapcsol vagy elsőtétül a Ne zavarj (DND) üzemmódban.

A11-12 — Portartály fedele

A11-13 — Felmosórongy-tisztító modul

A11-13-1 — Nagy sebességű karbantartó kefe

A11-13-2 — Mosósík

A11-13-3 — Vízkivezető nyílások

A11-13-4 — Karbantartó kefe dugója

A11-14 — Tisztítószerez tartály

A11-15 — Porzsáknyílás

A11-16 — Szűrő

A11-17 — Bázisjelző

A11-18 — Szívónyílás

A11-19 — Vízsűrő

A12 Táp kábel tárolása

A12-1 — Táp kábel tárolónyílás

A12-2 — Táp csatlakozás

A12-3 — Kábelkivezetések

Megjegyzés: A tápkábel mindkét oldalon kihúzható.

B TELEPÍTÉS

B1 Fontos tudnivalók

B1-1 — Szedje össze a vezetékeket és a padlón heverő tárgyakat és helyezzen át minden nem stabil, törekeny, értékes vagy veszélyes tárgyat a személyi sérülések és anyagi károk megakadályozásához a robot által okozott elakadás, ütés vagy felszívás következtében.

B1-2 — A robot emelt szintű helyen történő használat esetén mindig gondoskodni kell egy biztonságos akadályról a robot leesésének megakadályozásához, amely személyi sérüléseket vagy anyagi károkat okozhat.

Megjegyzések:

- Az első használatnál figyelje a robotot az egész tisztítási felületen, és ügyeljen a nagyobb akadályokra. A továbbiakban a robot egyedül takaríthat majd.
- A felmosórongyok túlzott szennyeződésének megelőzése miatt a padlót legalább háromszor fel kell porszívózni az első felmosási ciklus előtt.

B2 A töltőbázis elhelyezése

B2-1 — Helyezze a bázist egy puha, síma felületre (szőnyeg/törölköző/rongy), és rögzítse a bázist a hat csavar becsavarásával.

Megjegyzés: Tartsa erősen a portartály fedelét, amikor az fejfel lefele van, a sérülések elkerülése érdekében.

B2-3 — Helyezze a bázist egy kemény, sík padlóra (fa/csempé/beton stb.), laposan a falhoz, és távolítsa el a felmosó modul szállítás közbeni rögzítésére használt habszivacsot az aljáról.

B2-2 — Csatlakoztassa a bázist a két oldala erős megnyomásával, majd nyomja meg a közepén lévő csatlakozó részt, amíg egy kattantást nem hall.

B2-3 — Csatlakoztassa a tápkábelt a bázis hátuljához, és hagyja a felesleges kábelt a tárolónyílásban.

B2-4 — Válasszon egy legalább 0,82 m magas, 0,42 m széles és 1 m mély helyet. A mobil applikáció jobb felhasználásához helyezze a töltőbázist egy WiFi jellel jól lefedett területre. Csatlakozzon, és ellenőrizze, hogy világít-e az állapotjelző.

B2-4-1 — több, mint 0,82 m



B2-4-2 — több, mint 1 m

B2-4-3 — több, mint 0,42 m

Megjegyzések:

- Ha a tápkábel a talajhoz merőleges helyzetben van, az eszköz néhány esetben elkapja azt, és így leválasztódik a töltőbázisról.
- Az állapotjelző lámpa fényesen világít, amikor a bázis be van kapcsolva és a készülék töltése vagy a felmosórongy szárítása közben halványul.
- Hiba esetén az állapotjelző pirosan világít.
- Helyezze a bázist tűztől, hőtől és víztől védett, sík padlóra. Kerülje a szűk helyiségeket vagy olyan helyeket, ahol a berendezés a levegőben lehet.
- Ha a bázis puha felületen (szőnyeg/alátét) áll, akkor felborulhat, vagy dokkolási és indulási problémákat okozhat.
- Ne helyezze olyan helyre a töltőbázist, ahol közvetlen napsugarak hatásának van kitéve, és ne blokkolja le a töltőbázis jelzőfényét, különben a robot nem tud automatikusan visszatérni a töltőbázisra.
- Ne használja a bázist a tiszta víz-tartály, szennyvíz-tartály, nagysebességű karbantartó kefe, portartályfedél, eldobható porzsák, felmosó modul-tisztítótartály, tisztítószertartály vagy vízsűrő nélkül.
- Ápolja a bázist a rutinszerűen. Ne tisztítsa a bázis tápkábelét és a töltőérintkezőket nedves ruhával vagy törölkendővel.
- Minden bázist vizalapú tesztnek vetnek alá, mielőtt elhagyja a gyárat. Normális, hogy egy kis mennyiségű víz maradjon a bázis vízvezetékében.

B3 Bekapcsolás és töltés

Nyomja le és tartsa lenyomva a  gombot a robot bekapcsolásához. Várja meg, amíg a bekapcsolás jelzőfényéig kigyullad, majd helyezze a robotot a bázis elülső részére. Győződjön meg róla, hogy a bázis csatlakoztatva van. Nyomja meg a  gombot és a robot automatikusan visszatér a bázisra a töltéshez. A robot beépített, nagy teljesítményű lítium-ion akkumulátorral rendelkezik. A nagy teljesítményű lítium-ion akkumulátor teljesítményének fenntartásához tartsa a robotot feltöltve.

B3-1 — A bázis állapotjelzője elhalványul, a robot tápjelzője villog: töltés

Megjegyzés: A robot esetleg nem kapcsol be, ha az akkumulátor majdnem lemerült. Ilyenkor csatlakoztassa a robotot a töltőbázisához.

CSATLAKOZÁS AZ ALKALMAZÁSHOZ

1. Töltse le az alkalmazást

Keresse meg a „Roborock“-ot az App Store-ban vagy Google Play-ben, vagy olvassa be a lenti QR kódot az alkalmazás letöltéséhez és telepítéséhez.



2. Wi-Fi visszaállítása

- Vegye le a mágneses a fedelet, keresse meg a WiFi jelzõt.
- Egyszerre tartsa lenyomva a és gombokat, amíg elhangzik a „Reset WiFi” hangjelzés. A visszaállítás befejezõdött, ha a WiFi jelzõfény lassan villog. A robot csatlakozásra készen áll.

Megjegyzés: Ha a router konfigurációja, elfelejtett jelszõ vagy egyéb ok miatt nem tud csatlakozni a robothoz, állítsa vissza a WiFi-t, és adja hozzá robotot új eszközként.

3. Eszköz hozzáadása

Nyissa meg a Roborock alkalmazást, koppintson a „Scan to Connect” vagy „Search for device”-ra és adja hozzá az eszközt az utasításoknak megfelelõen.

Megjegyzések:

- A tényleges eljárás a folyamatban lévõ alkalmazás-frissítések miatt eltérõ lehet. Kövesse az alkalmazás utasításait.
- Csak a 2,4 GHz-es Wi-Fi hálózat támogatott.
- Ha a robot 5 percnél tovább vár a kapcsolatra, a WiFi automatikusan kikapcsol. Ha újra kell csatlakozni, a folytatás elõtt állítsa vissza a WiFi-t.

© HASZNÁLATI UTASÍTÁSOK

C1 A tiszta víz tartályának feltöltése

Emelje fel a tiszta víz tartályát, nyissa fel a felsõ fedelét, majd töltse fel csapvízzel. Miután feltöltötte, zárja le a fedelet, és helyezze vissza a tiszta víz tartályát a bázisba.

Megjegyzések:

- A deformáció elkerülése érdekében csak hideg vizet használjon.
- Ha víznymok maradnak a víztartályon, törölje le azokat a tartály visszahelyezése elõtt.
- A magas koncentrációjú tisztítószert elkerülése érdekében a szert csak a tisztítószertartályba töltse.
- A tiszta víz tartályának fedele nem levehető.

C1 Tisztítószert betöltése

C2-1 — Távolítsa el a portartály fedelét, húzza ki a teljes tisztítószertartályt az alsó fogantyúnál fogva, majd helyezze egy kemény, sík felületre.

Megjegyzés: Hogy a portartály fedele ne essen rá a készülékre, vegye le a fedelet két kezével, mindkét oldalon egy-egy kézzel fogva.

C2-2 — Nyissa ki a tartály fedelét, és töltse be a tisztítószert.

C2-3 — Cukja le a fedelet, tegye vissza a tartályt a bázisba.

Nyomja meg a tartályt kattanásig.

C2-4 — Szerelje fel a portartály fedelét a portartály biztonságos lezárásához.

Megjegyzések:

- A tisztítószert hozzáadása elõtt gyõzõdjön meg arról, hogy a tisztítószertartály teljesen ki van húzva.
- A korrózió és a sérülések elkerülése érdekében ne használjon fertõtlenítõszert, és csak a Roborock által ajánlott tisztítószert használja a tartályban.
- A tartozéksomag nem tartalmaz tisztítószert. Amennyiben a szüksége van rá, kérjük, vásárolja meg.

C3 Bekapcsolás/Kikapcsolás

Tartsa lenyomva a gombot a robot bekapcsolásához. A bekapcsolás jelzõfénye kigyullad, és a robot készenléti módba lép. Tartsa lenyomva a gombot a robot kikapcsolásához és az aktuális tisztítási ciklus befejezéséhez.

Megjegyzés: töltés közben nem lehet kikapcsolni a robotot.

C4 A tisztítás elindítása

A gomb megnyomása elindítja a tisztítást. A robot megtervezi a takarítási útvonalát, és minden egyes helyiségben elõször a négyzet széleit tisztítja meg, majd cikcakkos mintázatban kitölti a zónát. Ennek során a robot egyenként megtisztítja az összes zónát, így hatékonyan megtisztítja a lakást.

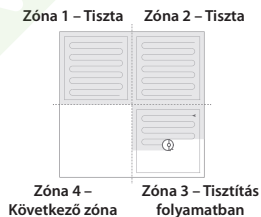

Megjegyzések:

- Engedje el a robotot a töltőbázisról, hogy az automatikusan porszívózzon és a visszatérjen a bázisra. Tisztítás közben ne mozgassa a bázist.
- A robot nem kezd tisztítani, ha az akkumulátorszint túl alacsony. Töltse fel a tisztítás folytatása elõtt.
- Ha egy takarítási feladat 10 percnél rövidebb ideig tart, a robot másodszor is megismétli a tisztítást.
- Ha az akkumulátor csaknem lemerül a tisztítás befejezése elõtt, a robot visszatér a töltéshez a bázisra, majd ott folytatja a takarítást, ahol azt abbahagyta.
- A készülék visszahúzza a felmosóröngyartókat a szõnyeg tisztítása elõtt. Az alkalmazásban a szõnyeget korlátozott zónaként is beállíthatja, hogy ezt elkerülje.
- Minden egyes törlés megkezdése elõtt gyõzõdjön meg arról, hogy a felmosóröngy helyesen van-e felszerelve.

C5 Ponttisztítás

A és gombok egyszerre történõ lenyomása elindítja a ponttisztítást.

Tisztítási tartomány: a robot egy 1,5 m x 1,5 m-es négyzet alakú területet tisztít meg saját magára központosítva.



Megjegyzés: Ponttisztítás után a robot automatikusan visszatér a kiinduló pontra és készenléti módba kapcsol.

C5 Csak felmosás (Mop Only)

Nyomja meg a  gombot a csak felmosó üzemmód elindításához. A főkefék felemelkednek, a főkefék és a ventilátor leáll, és a VibraRise modul elindul.

Megjegyzés: A hagyományos tisztítási módhoz képest a zajkibocsátás a Mop Only üzemmódban sokkal alacsonyabb.

C7 Leállítás

Amíg a robot tisztít, nyomja meg bármelyik gombot a szüneteltetéshez, nyomja meg a  gombot a folytatáshoz, vagy a  gombot a robot visszaküldéséhez a bázisra, tartsa lenyomva  gombot a felmosóröngy kimosásához, majd folytatódik a tisztítás.

Megjegyzés: A leállított robot kézi visszahelyezése a töltőbázisra befejezi az aktuális tisztítást.

C8 Alvó mód

Ha a robot 10 percnél hosszabb ideig szünetel, alvó üzemmódba kerül, és a bekapcsolás jelzője lassan villogni kezd. Bármelyik gomb megnyomásával felébreszthető.

Megjegyzések:

- A robot töltés közben nem kapcsol alvó módba.
- Ha a robot több mint 12 órán keresztül alvó módban van, akkor automatikusan kikapcsol.

C9 A felmosóröngyök kimosása

Tisztítás közben a robot automatikusan meghatározza, hogy mikor tér vissza a bázisra a mop kimosásához és a víztartály feltöltéséhez, így maximalizálva a felmosási teljesítményt. A felmosás kézi indításához tartsa lenyomva a  gombot, vagy koppintson a megfelelő gombra az alkalmazásban. A mosás leállításához nyomjon meg egy tetszőleges gombot.

Megjegyzések:

- Hogy a robot automatikusan mossa a felmosóröngyöket, indítsa el a robotot a bázisról, és tisztítás közben ne mozgassa a bázist.
- A felmosás gyakorisága és módja beállítható az alkalmazásban.
- A forró víz okozta égési sérülések elkerülése érdekében ne érintse meg a vízkivezető nyílásokat.

C10 Ürités

A tisztítás után a robot visszatér a bázisra, és szükség szerint elindítja az automatikus üritést. Az ürités kézi indításához nyomja meg a  roboton a bázison, vagy koppintson a megfelelő gombra az alkalmazásban. Az ürités leállításához nyomjon meg egy tetszőleges gombot.

Megjegyzések:

- Ha az ürités hosszabb ideig nem használatos, ürítse ki a portartályt kézzel, és az optimális ürítési teljesítményért győződjön meg arról, hogy a légbenet tiszta.
- Az automatikus ürités kikapcsolható az alkalmazásban.
- Óvakodjon a gyakori kézi ürítéstől.

C11 Szárítás

A szárítás automatikusan indul a felmosás vagy a tisztítás után. Manuális indításához vagy leállításához koppintson az alkalmazásban a megfelelő gombra.

Megjegyzések:

- Szárítás közben maradjon távol a szárítólevégő kivezető nyílásaitól.
- A szárítási időtartam az alkalmazásban beállítható.
- Az automatikus szárítás kikapcsolható az alkalmazásban.

C12 A tisztítószert automatikus betöltése

A robot automatikusan tisztítószert adagol a felmosóvízhez, és előre beállított arányban feltölti a robot víztartályát az optimális felmosási teljesítmény biztosítása érdekében.

Megjegyzés: Az intelligens tisztítószert-töltés kikapcsolható az alkalmazásban.

C13 Töltés

Ha végzett, a robot automatikusan visszatér a bázisra, hogy feltöltődjön.

Szünetelés módban nyomja meg a  gombot a robot visszaküldéséhez a bázisra. Amikor a robot töltődik, a tápellátás jelzője lassan villog.

Megjegyzés: Ha a robot nem találja meg a bázist, automatikusan visszatér a kiindulási helyre. Helyezze a robotot kézzel a bázisra a feltöltéshez.

C14 „Ne zavarj” (DND) mód

A DND mód alapértelmezés szerint 22:00 és 08:00 között aktív. Ez kikapcsolható vagy módosítható az alkalmazásban. Ha a DND üzemmód aktív a robot nem folytatja automatikusan a tisztítást, a bekapcsolás jelző elsötétül, a hangutasítások hangereje csökken.

C15 Gyermezkár

Nyomja meg és tartsa lenyomva a  gombot a gyermezkár aktiválásához/deaktiválásához. Az alkalmazásban is beállítható. Ha a biztosíték aktiválva van, a robot nyugalmi állapotban nem reagál a gombnyomásra. Amikor a robot tisztít vagy csatlakozik a bázisához, bármelyik gomb megnyomásával leállítható.

C16 Hiba

Hiba esetén a roboton a bekapcsolásjelző vagy a bázison az állapotjelző pirosan világít. Az alkalmazásban megjelenik egy kontextuális figyelmeztetés, esetleg hangjelzés is.

Megjegyzések:

- Ha a robot több mint 10 percig hibaállapotban marad, automatikusan alvó üzemmódba kapcsol.
- Ha a robotot hibaállapotban manuálisan a töltőbázisra helyezi, az aktuális tisztítás leáll.

C17 A rendszer visszaállítása

Ha a robot nem reagál a gombnyomásra, vagy nem kapcsolható ki, állítsa vissza a rendszert. Nyomja meg a reset gombot, és a robot automatikusan visszaáll.

Megjegyzés: A rendszer visszaállítása után az ütemezett tisztítás, a WiFi stb. visszaáll a gyári beállításokra.

C18 A gyári beállítások visszaállítása

Ha a robot nem működik a rendszer visszaállítása után, kapcsolja be. Nyomja meg és tartsa lenyomva egyszerre a  gombot és visszaállítás gombot, amíg meg nem hallja a „Restoring factory settings” (Gyári beállítások visszaállítása) hangutasítást. A robot ekkor visszaáll a gyári beállításokra.

D MINDENNAPI KARBANTARTÁS

Megjegyzés: A csere gyakorisága az aktuális helyzettől függően változhat. Ha rendellenes kopás lép fel, azonnal cserélje ki az alkatrészeket.

D1 Főkefék

* Tisztítsa meg 2 hetente, cserélje ki minden 6-12 hónapban

D1-1 — Főkefegyűrűk

D1-2 — Főkefekupakok

D1-3 — Főkefe fedele

D1-4 — Reteszek

D1-5 — Főkefék

D1-6 — Főkefék csapágyazása

D1-7 — Fordítsa meg a robotot, nyomja meg a két reteszt, és vegye le a főkefe kupakját.

D1-8 — Húzza ki a főkefét, és szerelje szét a főkefék csapágóit, a főkefék fedeleit és a szőrblokkoló gyűrűket. Távolítsa el a főkefék mindkét végén lévő összegubancolódott szőrszalakat vagy törmelékét. Ezután szerelje vissza a szőrblokkoló gyűrűket, a főkefe fedeleket és a főkefe csapágyakat.

D1-9 — Szerelje vissza a főkefét. Határozottan pattintsa be a főkefék csapágóit a helyükre. Csak a csapágyak biztonságos felszerelése után tegye vissza a főkefe fedelét.

D1-10 — Szerelje vissza a főkefe fedelét. Győződjön meg róla, hogy a négy fog teljesen a hornyokba illeszkedik, és nyomja a főkefe fedelét, amíg kattánás lesz hallható.

Megjegyzések:

- Törölje át a főkefét egy nedves ronggyal. Használat előtt gondosan szárítsa meg, ne tegye ki napsugarak hatásának.
- Ne használjon maró szereket és fertőtlenítőt a főkefe tisztításához.
- A főkefe fedél belsejében a szőr levágására szolgáló pengék okozta sérülések elkerülése érdekében győződjön meg arról, hogy két főkefe a helyén van, mielőtt felszereli a fedelüket.

D2 Rugalmas oldalkefe

* Tisztítsa meg minden hónapban, cserélje 3-6 hónapontként.

Csavarozza ki az oldalkefe csavarját. Vegye ki és tisztítsa meg az oldalkefét. Szerelje vissza és húzza meg a csavart.

D3 Körirányú kerék

* Tisztítsa meg szükség szerint.

D3-1 — Használjon egy kis csavarhúzó vagy hasonló eszközt a tengely és a kerekek kihúzásához.

Megjegyzés: A körirányú kerek konzolját nem lehet kivenni.

D3-2 — Öblítse le vízzel a tengelyt és a kereket a haj és szennyeződések eltávolításához. Szárítsa ki a levegőn, szerelje össze és illessze helyére a kereket.

D4 Főkerekek

* Tisztítsa meg minden hónapban.

A főkerekeket törölje át és tisztítsa meg egy puha, száraz ronggyal.

D5 Portartály

* Tisztítsa meg szükség szerint.

D5-1 — Távolítsa el a felső mágneses fedelet, és nyomja meg a portartály reteszt a tartály eltávolításához.

D5-2 — Vegye ki a mosható szűrőt és ürítse ki a portartályt.

D5-3 — Töltse meg a portartályt tiszta vízzel, és szerelje vissza a mosható szűrőt. Óvatosan rázza fel a portartályt, majd öntse ki a piszkos vizet.

Megjegyzés: Az eltömődés megelőzése érdekében csak tiszta vizet használjon tisztítófolyadék nélkül.

D5-4 — Hagyja megszáradni a portartályt és a mosható szűrőt.

D6 Mosható szűrő

* Tisztítsa meg 2 hetente, cserélje ki minden 6-12 hónapban.

D6-1 — Vegye ki a szűrőt.

D6-2 — Öblítse át többször a szűrőt, és koppintson rá a lehető legtöbb szennyeződés eltávolításához.

Megjegyzés: Az esetleges sérülések elkerülése érdekében ne érintse meg a szűrő felületét kézzel, kefével vagy kemény tárggyal.

D6-3 — Hagyja a szűrőt alaposan megszáradni 24 órán keresztül, majd újra szerelje vissza.

Megjegyzés: Szükség esetén cserélje ki a szűrőt.

D7 Edgewise felmosóröngy

* Tisztítsa meg szükség szerint, cserélje ki minden 3-6 hónapban.

D7-1 — Csavarja ki a mop közepén lévő csavart.

D7-2 — Tisztítsa meg a felmosóröngyöt, és hagyja megszáradni.

D7-3 — Szerelje vissza a felmosóröngyöt, és húzza meg a csavart.

Megjegyzés: Ha a felmosóröngy piszkos, csökken a tisztítás hatékonysága. Használat előtt tisztítsa ki a felmosóröngyöt.

D8 VibraRise felmosóröngy

* Tisztítsa meg szükség szerint, cserélje ki minden 3-6 hónapban.

D8-1 — Vegye ki a felmosóröngyöt a mop-tartóból. Tisztítsa ki és szárítsa meg a felmosóröngyöt.

Megjegyzés: Ha a felmosóröngy piszkos, csökken a tisztítás hatékonysága. Használat előtt tisztítsa ki a felmosóröngyöt.

D8-2 — Csúsztassa be a felmosóröngyöt a rögzítőnyílásból, majd ragassza laposan a helyére.

D9 A robot érzékelő

* Tisztítsa meg szükség szerint.

Egy puha, száraz ruhával törölje át és tisztítsa meg az érzékelőket, beleértve az alábbiakat:

C9-1 — Reaktív AI akadálykerülő

C9-2 — Ajtókereső

C9-3 — Szőnyegérzékelő

C9-4 — Falérzékelő

C9-5 — Kommunikációs érzékelő

C9-6 — Magasságváltozás érzékelő

D10 Töltőérintkezők

* Tisztítsa meg szükség szerint.

Törölje át egy puha, száraz ronggyal a töltőérintkezőket a roboton és a töltőbázison.

D11 A bázis áthelyezése

A bázis elmozdításához egyik kezével fogja meg a hátoldalon lévő kábeltároló nyílást, a másikkal pedig az előlap belső oldalát. Ne emelje fel közvetlenül az alsó részt, hogy megakadályozza a bázis leesését.

D12 Szennyvíz tartály

* Tisztítsa meg szükség szerint.

Nyissa ki a szennyvíz tartályának fedelét, és öntse ki a piszkos vizet. Töltse meg a tartályt tiszta vízzel, zárja le a fedelet, rögzítse és rázza fel. Öntse ki a piszkos vizet. Zárja le a fedelet, majd szerelje vissza.

Megjegyzések:

- A deformáció elkerülése érdekében csak hideg vizet használjon.
- Ha a víztartály külsején vízfoltok maradnak, törölje le azokat puha, száraz ruhával, mielőtt visszahelyezi a tartályt.
- A szennyvíz tartályának fedele nem vehető le.

D13 Nagysebességű karbantartó kefe

* Tisztítsa meg szükség szerint, cserélje ki 6-12 hónaponként.

Emelje fel a nagysebességű karbantartó kefe retesztét, és vegye ki a kefét az alábbi ábra szerint. Távolítsa el a nagysebességű karbantartó keférol az esetlegesen összegabalyodott tárgyakat, és öblítse le. Szerelje vissza a kefét, és rögzítse a helyére.

D14 Vízsűrű

* Tisztítsa meg szükség szerint.

Húzza ki a szűrőt. Nyomja meg a szűrő oldalán lévő reteszt a szűrőt lefelé billentéséhez. Öblítse le vízzel, törölje át puha, száraz ruhával a tisztítótartályt, majd a retesz bezárásával helyezze vissza a szűrőt. Nyomja meg a szűrőt, amíg kattanas lesz hallható.

D15 Edgewise felmosómodul tisztítótartálya

* Tisztítsa meg szükség szerint.

D15-1 — Szerelje le a tisztítótartályt.

D15-2 — Öblítse le vízzel a tisztítótartályt.

D15-3 — Szerelje vissza a tisztítótartályt.

D16 Az eldobható porzsák cseréje

* Cserélje ki rendszeresen, vagy ha megtelt.

D16-1 — Vegye le a portartály fedelét.

Megjegyzés: Hogy a portartály fedele ne essen rá a készülékre, vegye le a fedelet két kezével, mindkét oldalon egy-egy kézzel fogva.

D16-2 — Húzza ki a porzsákat a tartályból és dobja ki.

D16-3 — A szűrőt tisztítsa meg száraz ronggyal.

Megjegyzések:

- A deformáció elkerülése érdekében csak hideg vizet használjon.
- Ha viszkozitások maradnak a víztartályon, törölje le azokat a tartály visszahelyezése előtt egy száraz, puha ronggyal.
- A szennyvíz tartályának fedelét nem lehet levenni.

D16-4 — Tisztítsa meg a szűrőt száraz ruhával, helyezzen be egy új eldobható porzsákat a nyílásba, és egyenesen nyújtsa ki, hogy biztosan a helyére kerüljön.

Megjegyzés: Ügyeljen, hogy az eldobható porzsák megfelelően legyen felszerelve a hulladékcszívárgás és a dokkoló károsodásának megelőzése érdekében.

D16-5 — Szerelje fel a portartály fedelét, és ellenőrizze, hogy a portartály biztonságosan zárva van.

D17 Akkumulátor

A robot egy nagyteljesítményű, újratölthető lítium-ion akkumulátorral van ellátva. Az akkumulátor teljesítményének fenntartásához tartsa a robotot feltöltött állapotban.

Megjegyzés: ha sokáig nem fogja használni a robotot, akkor kapcsolja ki és legalább minden három hónapban egyszer töltsen fel, hogy ne sérüljön meg az akkumulátor teljes lemerülés miatt.

FONTOS PARAMÉTEREK

Robot

Modell	S82USV
Akkumulátor	14,4 V/5200 mAh lítium-ión akkumulátor
Névleges bemenet	20 V DC 1,2 A
Töltési idő	Körülbelül 4 óra

Megjegyzés: A gyártási szám a termékcímkén található a robot alján.

Töltőbázis

Modell	EWFD13HRR
Névleges bemeneti feszültség	220 - 240 V AC
Névleges frekvencia	50 - 60 Hz
Névleges teljesítmény (Porfelhalmazódás)	3 A
Névleges bemenet (Felmosás forró vízzel)	6 A
Névleges bemenet (Töltés és szárítás)	0,75 A
Névleges kimenet	20 V DC 1,2 A
Töltő akkumulátor	14,4 V/5200 mAh (TYP) lítium-ión akkumulátor

GYAKORI PROBLÉMÁK

Probléma	Megoldás
Nem lehet bekapcsolni.	<ul style="list-style-type: none"> Az akkumulátorszint alacsony. Tegye a robotot a töltőbázisra, hogy használat előtt feltöltődjön. Az akkumulátor-hőmérséklet túl alacsony, vagy túl magas. Csak 0 - 40° C hőmérséklet-tartományban használja a robotot.
Nem lehet feltölteni.	<ul style="list-style-type: none"> Ellenőrizze, hogy a tápellátás jelzőfénye világít-e, és hogy a tápkábel mindkét oldala megfelelően csatlakoztatva van. Gyenge kapcsolat. Tisztítsa meg a töltőbázis és robot töltőpontjait. Ellenőrizze, felvilágított-e a tápegység-jelző.
Lassú töltés.	<ul style="list-style-type: none"> Magas vagy alacsony hőmérsékletnél a készülék automatikusan lelassítja a töltési sebességet, hogy meghosszabbítsa az akkumulátor élettartamát. A töltőpontok szennyezettek. Tisztítsa meg egy száraz ronggyal.
Nem megy vissza a töltőbázisra.	<ul style="list-style-type: none"> Túl sok akadály van a töltőbázis körül. Helyezze egy nyitott területre. A robot túl messze van a töltőbázistól. Helyezze közelebb és próbálja újra.
Rendellenes viselkedés.	<ul style="list-style-type: none"> Állítsa vissza a robotot.
Zaj a tisztításnál.	<ul style="list-style-type: none"> A főkefe, oldalkefe, vagy a főkerekek elakadtak. Kapcsolja ki a robotot és tisztítsa meg. Elakadt a körkörös kefe. Vegye ki egy csavarhúzóval és tisztítsa meg.
Nem lehet csatlakoztatni a WiFi hálózathoz.	<ul style="list-style-type: none"> A WiFi ki van kapcsolva. Csatlakoztassa a WiFi-t és próbálja meg újra. Gyenge Wi-Fi jel. Győződjön meg róla, hogy a robot olyan helyen van, ahol a WiFi-jel vétele megfelelő. Rendellenes WiFi kapcsolat. Állítsa vissza a WiFi-t és töltsen le a legfrissebb mobilalkalmazást, majd próbálja újra. Nem tud a WiFi-hez csatlakozni. A router beállításai hibásak lehetnek. Lépjen kapcsolatba a Roberock ügyfélszolgálatával.
A robot mindig használja az áramot, ha a bázison van?	<ul style="list-style-type: none"> A robot használ áramot dokkolt állapotban is az akkumulátor-teljesítmény fenntartásához, de a fogyasztás nagyon alacsony.
Legalább 16 órán át kell tölteni a robotot az első három használatnál?	<ul style="list-style-type: none"> Nem. A lítium akkumulátornak nincs memória képessége. A robot teljes feltöltés után bármikor használható.
A tisztítás nem folytatódik töltés után.	<ul style="list-style-type: none"> Ellenőrizze, hogy a robot nincs DND üzemmódban. A DND mód megakadályozza a tisztítást. Ha a robotot kézzel helyezi a töltőbázisra az automatikusan feltöltés előtt, nem lesz képes folytatni a takarítást.
Nem működik az ütemezett tisztítás.	<ul style="list-style-type: none"> Az akkumulátorszint túl alacsony. Az ütemezett tisztítás csak akkor kezdhető el, amikor az akkumulátorszint 15% felett van.
A rugalmas oldalsó kefe nem húzódik ki.	<ul style="list-style-type: none"> Az alkalmazásban győződjön meg arról, hogy a „FlexiArm Extend Cleaning” funkció be van kapcsolva. A kefe rugalmas oldala nem képes kinyúlni minden sarokban vagy minden alkalommal, amikor a robot a fal mentén végzi a tisztítást. Ellenőrizze, hogy a rugalmas kefe nem akadt-e el.
Nem forog az Edgewise felmosó modul.	<ul style="list-style-type: none"> Ellenőrizze, hogy az Edgewise felmosómodul nem akadt-e el.
A robot hirtelen kihagy egy részt.	<ul style="list-style-type: none"> A falérzékelő vagy szintérzékelő szennyezett lehet. Tisztítsa meg őket egy puha, száraz ruhával.
Gyenge tisztítási képesség és/vagy porhullás.	<ul style="list-style-type: none"> A portartály megtelt és ki kell üríteni. A szűrő eltömődött, és ki kell tisztítani. A főkefék elakadtak és tisztításra szorulnak.
Vízhiány, vagy kevés víz a felmosásnál.	<ul style="list-style-type: none"> Használja a mobilalkalmazást a felmosó intenzitás és a vízáramlás növeléséhez.

Probléma	Megoldás
Az állapotjelző pirosan világít.	<ul style="list-style-type: none"> • A portartály fedele nincs a helyén. Ellenőrizze és igazítsa meg. • Feszültséghiba. Ellenőrizze, hogy a helyi feszültség megfelel-e a töltőalapon felsorolt követelményeknek. • Ellenőrizze a tiszta víz tartálya helyét, vagy szükség szerint töltsse fel azt • Ellenőrizze a szennyvíz tartálya helyét, vagy szükség szerint ürítse ki. • Ellenőrizze, jól van-e beszerelve a vízsűrő.
Csökkenett ürítési teljesítmény vagy szokatlan hang ürítéskor.	<ul style="list-style-type: none"> • A főkefe vagy a főkefe fedele nincs megfelelően felszerelve. Ellenőrizze és javítsa ki a beszerelést • A szűrő, a légvezeték, a légbeszívó, a légbeömlőnyílások vagy a portartály eltömődött. Tisztítsa meg az eltömődés eltávolítása érdekében.
Az Error 42 hangjelzés hallható, és a tisztítókefe-modul megáll a tisztítótartály egyik oldalán.	<ul style="list-style-type: none"> • Ha a kefemodul a bal oldalon áll meg, akkor talán leblokkolt. Távolítsa el az akadályokat. • Ha a kefemodul a jobb oldalon áll meg, akkor a szűrő eltömődhetett vagy nincs a helyére szerelve. Tisztítsa meg és szerelje be helyesen.
Csökkenett felmosási teljesítmény.	<ul style="list-style-type: none"> • A felmosórongyok nincsenek megfelelően rögzítve. Helyezze el rendesen. • A padló piszkos. A jobb tisztítás érdekében állítsa át a felmosási módot az alkalmazásban „Deep” üzemmódra.
Az automatikus ürítés nem működik.	<ul style="list-style-type: none"> • Az automatikus ürítés ki van kapcsolva. Ellenőrizze a beállításokat az alkalmazásban. • A portartály fedele nincs a helyén. Ellenőrizze és szerelje fel. • Az automatikus ürítés nem indul el, ha a robot visszatér a bázisra porszívózás nélkül. • Amikor „Ne zavarj (DND)” üzemmódban visszatér a bázisra, a robot nem ürül ki automatikusan. Állítsa be a tisztítás vagy a DND időtartamát, vagy indítsa el az ürítést manuálisan.
A felmosórongyok kimosása nem működik.	<ul style="list-style-type: none"> • A felmosórongyok nem mosódnak ki, ha nincsenek használatban. • A robot nem tér vissza a felmosó bázisra, ha nem a bázisról indult, vagy ha az alkalmazási térképen nem található bázis. • Ellenőrizze a tartály helyét, és szükség szerint töltsse fel, vagy ürítse ki. • Ellenőrizze, hogy a vízsűrő megfelelően van-e beszerelve.
Nem indítja el az automatikus szárítást.	<ul style="list-style-type: none"> • Az automatikus szárítás ki van kapcsolva. Ellenőrizze a beállításokat az alkalmazásban. • A szárítás leáll, ha a robot bármelyik gombját megnyomja szárítás közben vagy a bázison. • A környezet páratartalma magas, használja az alkalmazást, hogy hosszabb szárítási időt állítson be a jobb szárítási hatás elérése érdekében.
A forró vízzel történő felmosás nem működik.	<ul style="list-style-type: none"> • Az alkalmazásban győződjön meg róla, hogy a „Mop Washing with Hot Water” (Felmosás forró vízzel) opció engedélyezve van.

Információk az elavult elektromos berendezések selejtezéséről (magánfelhasználók számára)



Ez az ikon a terméken és/vagy a mellékelt dokumentumokon azt jelenti, hogy tilos az elektronikus és elektromos készülékek selejtezése a háztartási hulladékkal együtt.

A helyes feldolgozás, felújítás és újrahasznosítás érdekében vigye az ilyen termékeket a kijelölt gyűjtőhelyekre, ahol díjmentesen átveszik majd. Néhány államban a használt készülék egy specializált üzletben is leadható, amennyiben ugyanebben az üzletben egy új, hasonló terméket vásárol.

A helyes selejtezéssel hozzájárul a régi készülékek megfelelő feldolgozásához és újrahasznosításához. A szakszerű selejtezés megelőzi az esetleges negatív kihatásokat az emberi egészségre és a környezetre. Pontos információkkal a legközelebbi hulladéhasznosító telepről a helyi hivatal szolgálhat.

A hulladék nem megfelelő selejtezése esetén a vonatkozó jogszabályok értelmében bírságot lehet kiszabni.

Jogi személyek az Európai Unióban

A használt elektromos és elektronikus berendezések selejtezése esetén forduljon részletes információért a helyi eladóhoz vagy a forgalmazóhoz.

Selejtezés az Európai Unió tagállamain kívül

Ez a jelölés csak az Európai Unióban érvényes. A termék selejtezése esetén forduljon a helyi hivatalhoz vagy az eladóhoz és érdeklődjön meg a termék helyes selejtezésének módját.